



UNIFORMES

COSEO – Coordenação de Serviços Odontológicos

**Catálogo de
Especificações
e Padronização
Visual**

Desenho Técnico Colorido

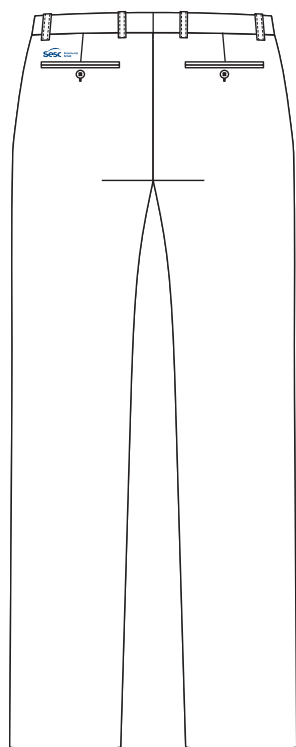
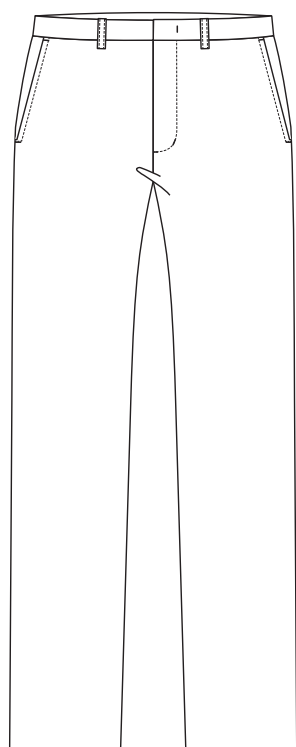

Descrição Técnica

Cós forrado, com modelagem reta, 3,5 cm de largura, sem pespontos aparentes, fusionado com entretela termocolante. Parte interna do cós confeccionada em tecido de forro, recorte horizontal com aplicação de viés, parte superior do forro rebatido com pesponto zig-zague ou pesponto estreito. A parte interna do cós deverá ficar 0,5 cm menor na altura, quando comparada com a parte externa do cós. Seis passantes de 1 cm de largura distribuídos conforme desenho técnico e fechamento por um colchete de metal niquelado, sendo o gancho centralizado na altura e na costura do zíper.

Dianteiro simétrico com braguilha do lado esquerdo de quem veste em formato "J", com 4 cm de largura, pespontada em máquina reta, 1 agulha, fechamento por zíper de nylon, gancho sem pesponto e costura de reforço (travete). Dois bolsos faca com pesponto largo (0,6cm) em máquina reta, 1 agulha e parte interna confeccionada em tecido forro. Costura de reforço (travete) nas extremidades do bolso.

Traseiro simétrico. Dois bolsos embutidos, costurados em máquina reta, 1 agulha e fechamento por botão de 1,5cm (24") com caseado vertical. Parte interna do bolso confeccionada em tecido de forro. Gancho, laterais e entrepernas serão chuleados separadamente em máquina overlock e unidos por costura aberta em máquina reta, 1 agulha.

Logo SESC aplicada em serigrafia à base d'água, localizada no traseiro do lado esquerdo de quem veste.

Obs: seguir orientações contidas na ficha de personalização.

Barra 4cm costurada em máquina ponto invisível.

EMPRESA: SESC

MODELO: Calça Social Masculina

SETOR/ ÁREA: COSEO/ Cirurgião Dentista, Técnico em Saúde Bucal e Auxiliar em Saúde Bucal

GRADE: 36 - 38 - 40 - 42 - 44 - 46 - 48 - 50 - 52 - 54 - 56 - 58

Desenho Técnico

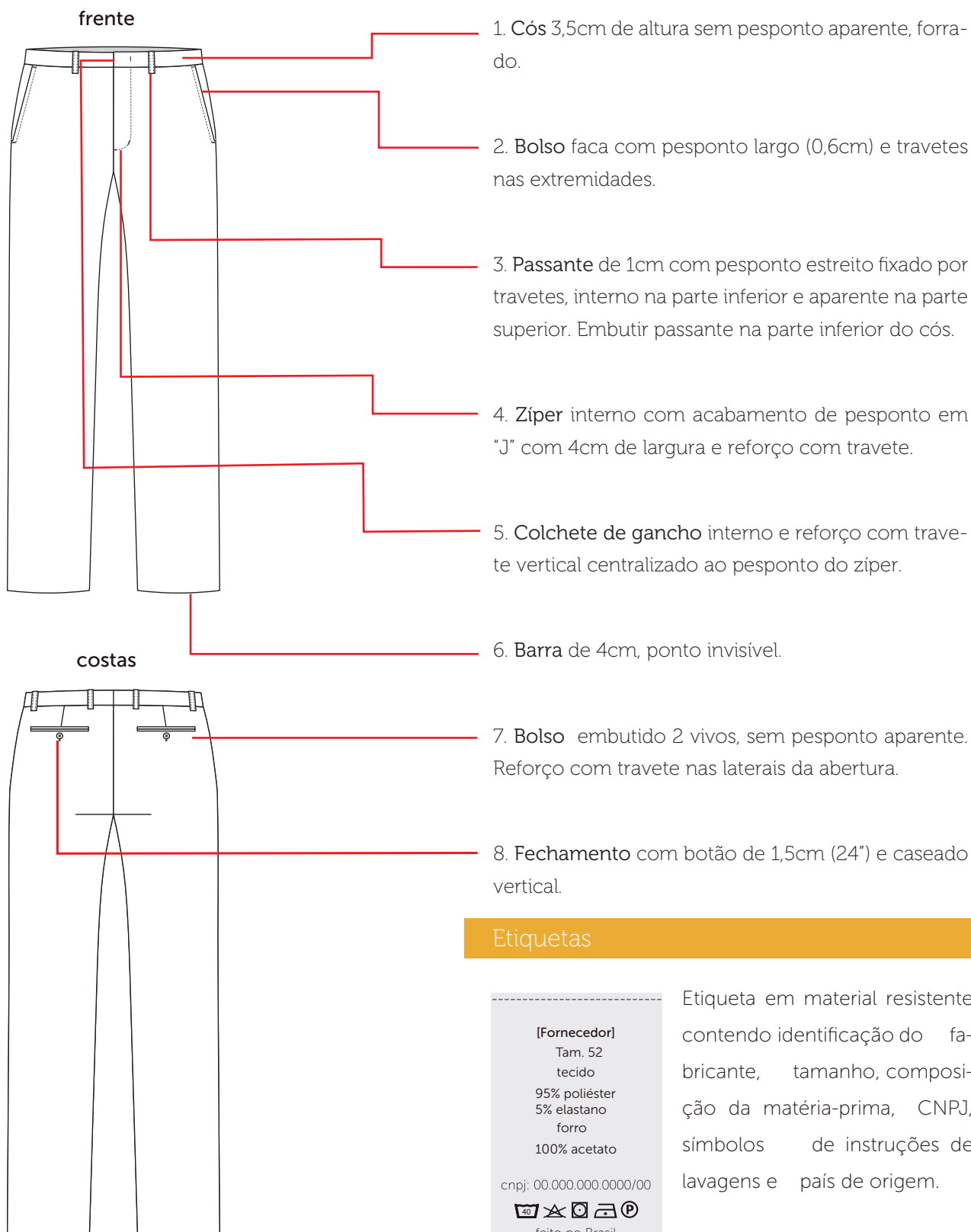

Etiquetas

[Fornecedor]
 Tam. 52
 tecido
 95% poliéster
 5% elastano
 forro
 100% acetato
 cnpj: 00.000.000.0000/00

 feito no Brasil

Etiqueta em material resistente contendo identificação do fabricante, tamanho, composição da matéria-prima, CNPJ, símbolos de instruções de lavagens e país de origem.

Tecidos

Premium Elastano

Composição: 97% poliéster/ 3% elastano

Gramatura: 238g/m² ± 5%

Largura: 150cm

Construção: sarja 2/2 D



Pantone®
11-0601 TCX
branco

Forro Alpaseda

Composição: 100% acetato

Gramatura: 85g/m² ± 5%

Largura: 140cm

Construção: tela



Pantone®
11-0601 TCX
branco

Aviamentos

1. Linha

Composição: 100% Poliéster

Nº 120, Título: 27 Tex

Cor: branco, de acordo com a cor do tecido.

2. Fio

Composição: 100% Poliéster

Nº 150, Título: 17 Tex

Cor: branco, de acordo com a cor do tecido.

3. Botão

Composição: 100% poliéster

Diâmetro: 24" - 15,24mm

Cor: branco

Consumo: 4 unidades

4. Zíper nylon fino

Composição: 100% Poliéster

Com dentes em espiral, trava automática

Tamanhos: 15 cm para tamanhos 36 a 44

18 cm para tamanhos 46 a 54

20 cm para tamanhos 56 a 60

Cor: branco, de acordo com a cor do tecido.

5. Entretela

Composição: 100% Algodão

Cor: branca.

Armação/Construção: tela

Gramatura: leve (130 ≥ g/m² ± 5%)

Equipamentos

1. Máquina Industrial Reta
2. Máquina Overloque ponto reforçado
3. Máquina Travete
4. Máquina Caseadeira
5. Máquina Botoneira

Personalização

Cirurgião Dentista,
Técnico em Saúde Bucal
e Auxiliar em Saúde Bucal

Calça Social Masculina

CÓDIGO: SESC003

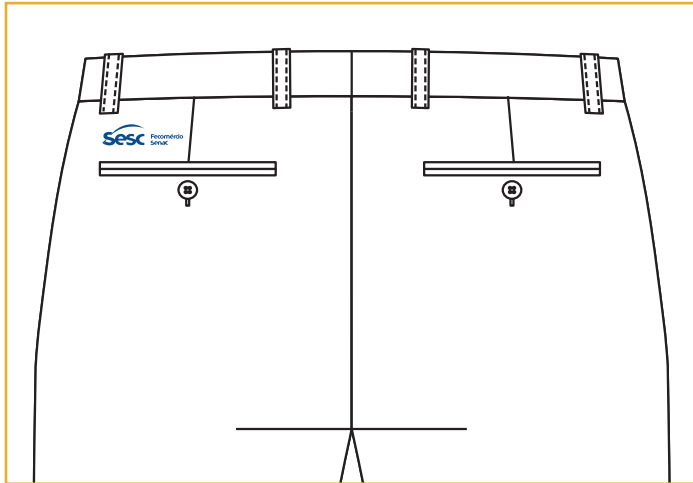

A personalização deverá ser feita através serigrafia em termotransparência à base d'água, cobertura homogênea, toque zero e deverá passar por cura-gem em estufa com temperatura equivalente à resistência do tecido.

Traseiro Lado Esquerdo

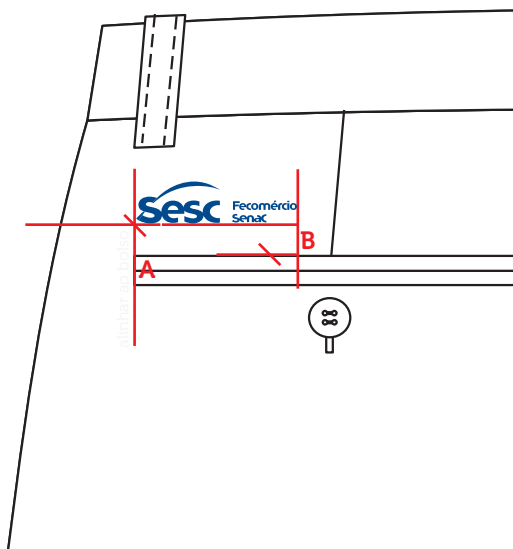

Escala: 1:1

Dimensão real: 5,8cm x 1,5cm

Cor 1: azul sesc - C100 M067 Y000 K023

Localização:

A - altura: 1,5 cm acima do bolso

B - largura: alinhado à lateral da abertura do bolso

Tabela de Medidas

Cirurgião Dentista,
Técnico em Saúde Bucal
e Auxiliar em Saúde Bucal

Calça Social Masculina

CÓDIGO: SESC003

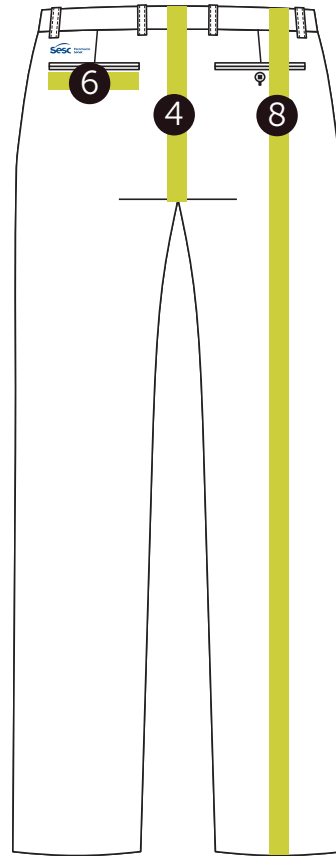
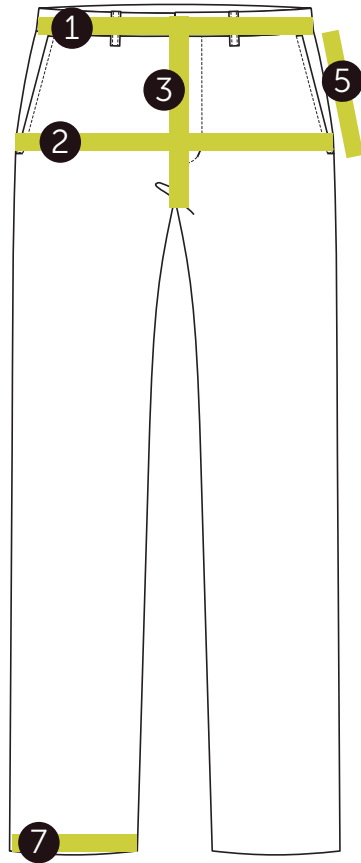

Desenho Técnico Colorido

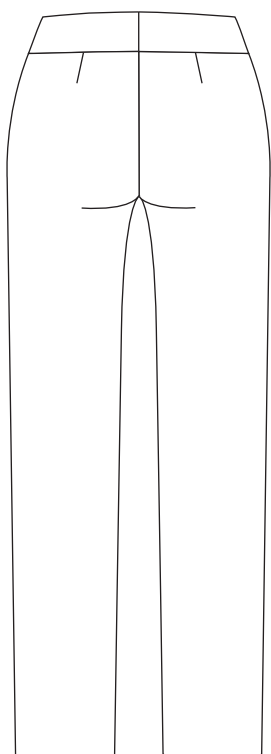
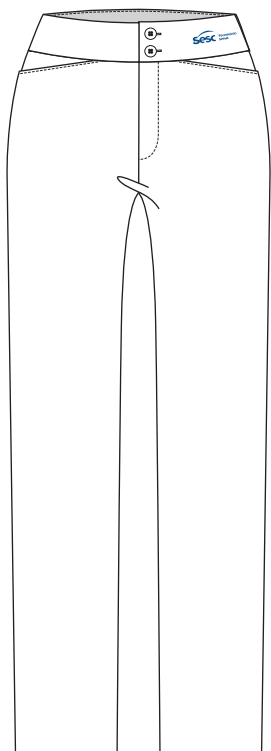

Descrição Técnica

Cós anatômico com 7 cm de largura, fusionado com entrete-
la termocolante, rebatido com pesponto estreito internamen-
te (parte superior do cós) em máquina reta, 1 agulha. Sem
pespontos aparentes, fixação do cós na parte inferior com
costura escondida rente ao cós. Fechamento com 2 botões
de 1,5 cm (24") de diâmetro, sendo os botões centralizados na
altura e na costura do zíper.

Logo SESC aplicada em serigrafia à base d'água, localizada
no cós do lado esquerdo de quem veste, na vertical centrali-
zado na altura do cós e na horizontal à 3cm da lateral da
calça.

Obs: seguir orientações contidas na ficha de personalização.

Dianteiro simétrico, com braguilha do lado esquerdo de
quem veste em formato "J", com 3 cm de largura pespontada
em máquina reta, 1 agulha, fechamento por zíper embutido,
e gancho sem pesponto.

Bolso inclinado com forro costurado em máquina interloque,
rebatido com pesponto estreito em máquina reta, 1 agulha.

Traseiro simétrico, com 2 pences entre as laterais e o centro
costas, perpendicular ao cós.

Gancho, laterais e entrepernas chuleadas separadamente e
unidas por costura aberta em máquina reta, 1 agulha.

Barra 4cm invisível, 1 dobra, costurada em máquina ponto
invisível.

EMPRESA: SESC

MODELO: Calça Social Feminina

SETOR/ ÁREA: COSEO/ Cirurgião Dentista, Técnico em Saúde Bucal e Auxiliar em Saúde Bucal

GRADE: 34 - 36 - 38 - 40 - 42 - 44 - 46 - 48 - 50 - 52 - 54 - 56

Desenho Técnico

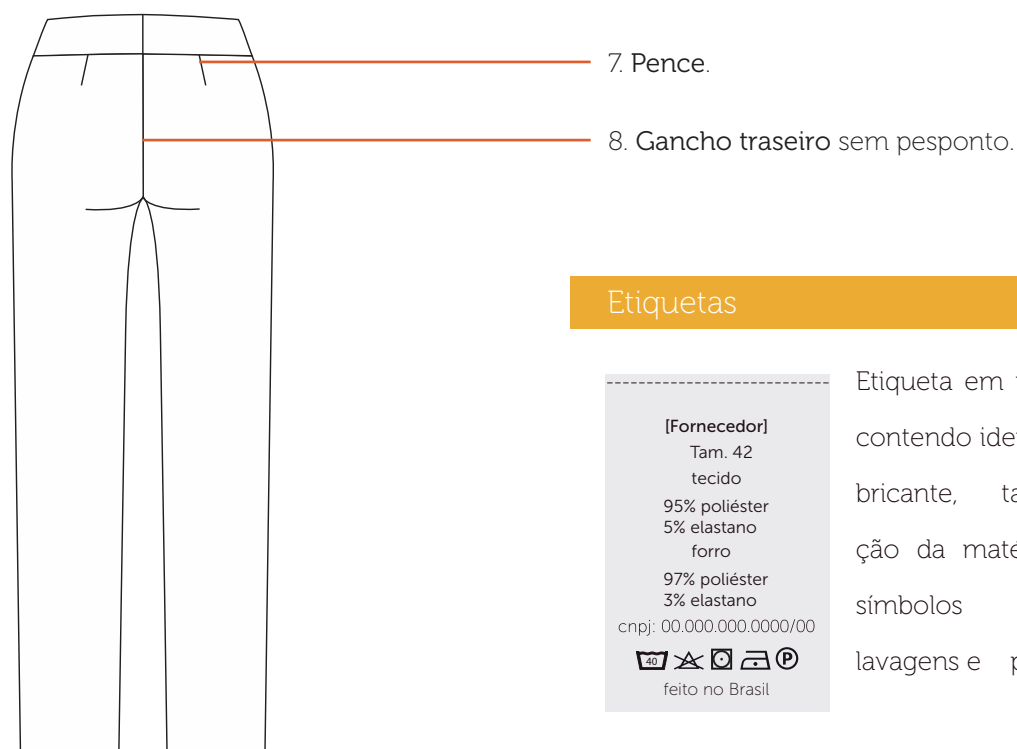
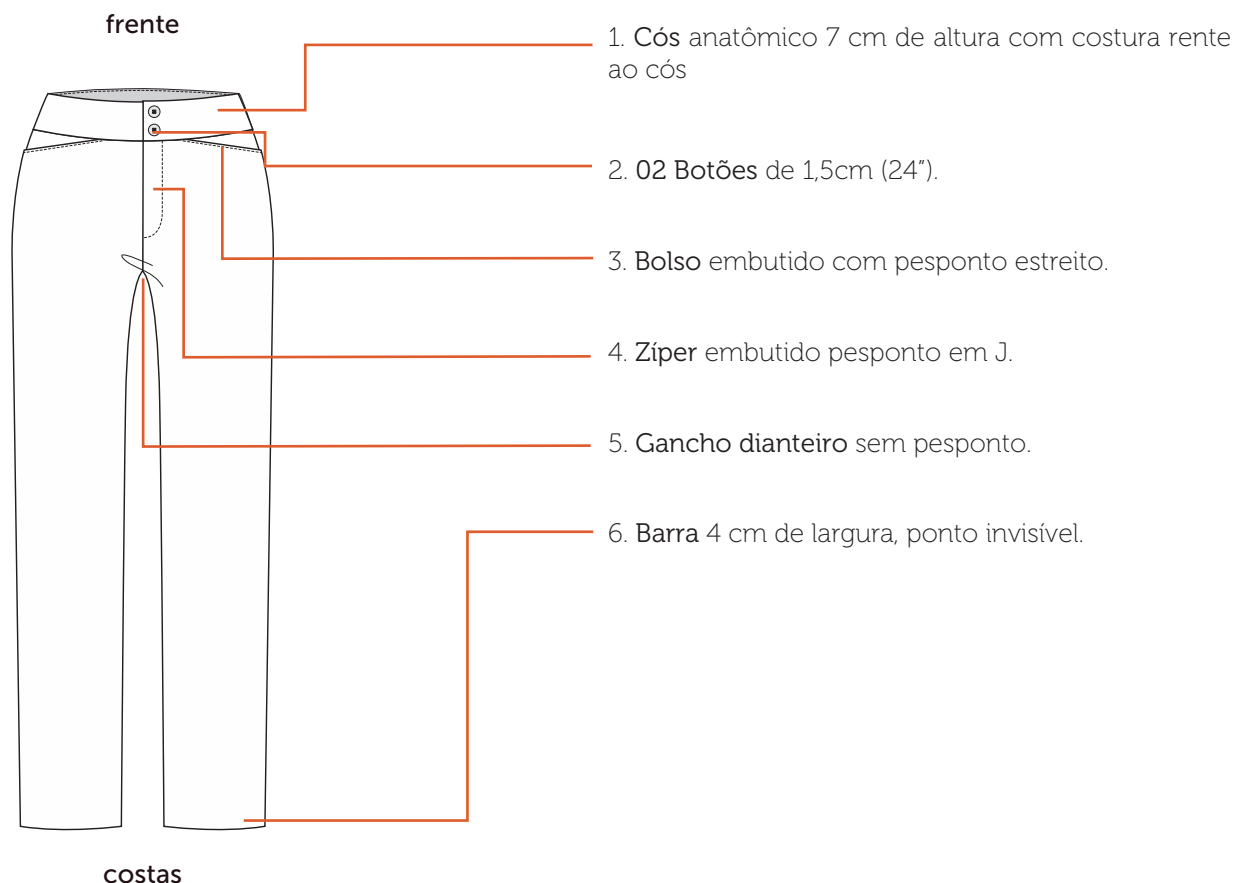

Etiquetas

[Fornecedor]
Tam. 42
tecido
95% poliéster
5% elastano
forro
97% poliéster
3% elastano
cnpj: 00.000.000.0000/00
feito no Brasil

Etiqueta em material resistente contendo identificação do fabricante, tamanho, composição da matéria-prima, CNPJ, símbolos de instruções de lavagens e país de origem.

Tecidos

Premium Elastano

Composição: 97% poliéster/ 3% elastano

Gramatura: 238g/m² ± 5%

Largura: 150cm

Construção: sarja 2/2 D

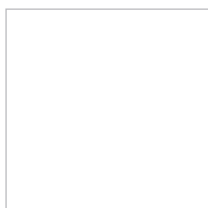

Pantone®
11-0601 TCX
branco

Forro Alpaseda

Composição: 100% acetato

Gramatura: 85g/m² ± 5%

Largura: 140cm

Construção: tela



Pantone®
11-0601 TCX
branco

Aviamentos

1. Linha

Composição: 100% Poliéster

Nº 120, Título: 27 Tex

Cor: branco, de acordo com a cor do tecido.

2. Fio

Composição: 100% Poliéster

Nº 150, Título: 17 Tex

Cor: branco, de acordo com a cor do tecido.

3. Botão

Composição: 100% poliéster

Diâmetro: 24" 15,24mm

Consumo: 2 unidades

Cor: branco

4. Entretela

Composição: 100% Algodão

Cor: branca.

Armação/Construção: tela

Gramatura: leve (130 ≥ g/m² ± 5%)

5. Zíper nylon fino

Composição: 100% Poliéster

Com dentes em espiral, trava automática

Tamanhos: 12 cm para tamanhos 34 a 42

15 cm para tamanhos 44 a 52

18 cm para tamanhos 54 a 56

Cor: branco, de acordo com a cor do tecido.

Equipamentos

1. Máquina Industrial Reta
2. Máquina Overloque
3. Máquina Caseadeira
4. Máquina Botoneira

Personalização

Cirurgião Dentista,
Técnico em Saúde Bucal
e Auxiliar em Saúde Bucal

Calça Social Feminina

CÓDIGO: SESC018

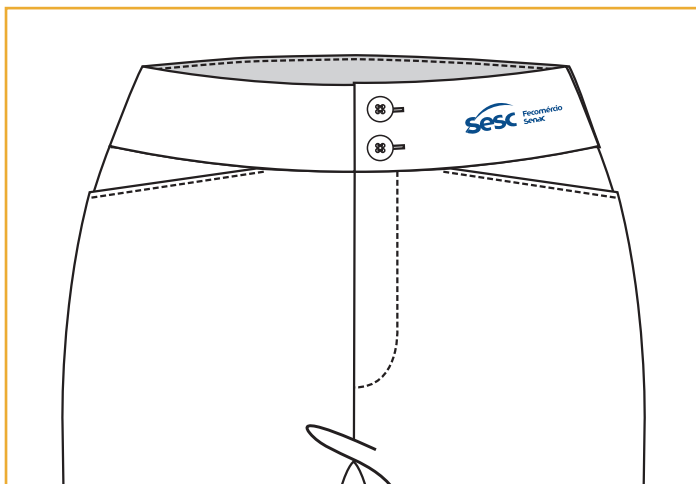

A personalização deverá ser feita através serigrafia em termotransparência à base d'água, cobertura homogênea, toque zero e deverá passar por cura-gem em estufa com temperatura equivalente à resistência do tecido.

Cós Dianteiro Lado Esquerdo

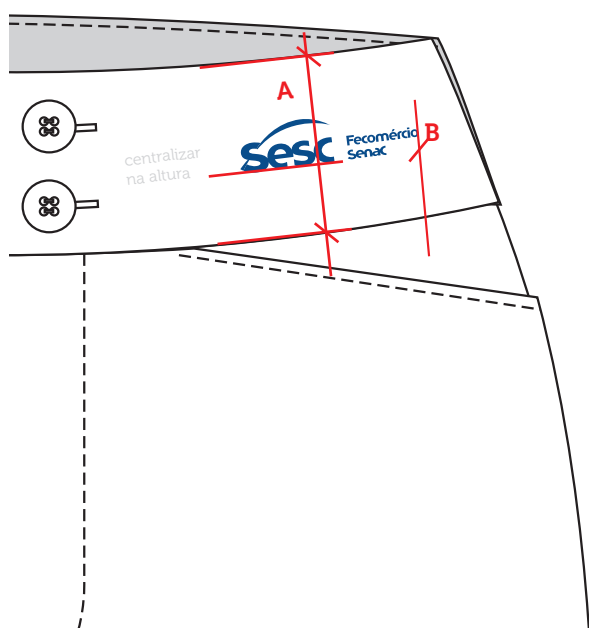

Escala: 1:1

Dimensão real: 5,8cm x 1,5cm

Cor 1: azul sesc - C100 M067 Y000 K023

Localização:

A - altura: centralizado no cós

B - largura: à 4 cm da lateral

Tabela de Medidas

Cirurgião Dentista,
Técnico em Saúde Bucal
e Auxiliar em Saúde Bucal

Calça Social Feminina

CÓDIGO: SESC018

